



INSTALLATIE



WATERDICHTE WANDEN,
VLOEREN EN PLAFONDS



INHOUND

| | |
|---------------------------|----|
| SPAPANEL | 3 |
| TILEPANEL | 10 |
| SMOOTHPANEL/ SMOOTHPANEL+ | 12 |
| MICAPANEL | 14 |
| DUOFLOOR EasyGrip | 17 |
| DUOFLOOR EasyLock | 20 |
| CEILINGPANEL | 22 |



INSTALLATIE

SPAPANEL INSTALLATIE

Dit is een installatiehandleiding voor de montage van SPAPANEL aan wanden, tegels, pleisterwerk, spaanplaat of beton. Een aparte handleiding is beschikbaar voor de montage van SPAPANEL douhepakketten.

Aanbevolen Gereedschap

- Decoupeerzaag of handzaag
- Meetlint
- Lineaal
- Potlood
- Krachtlijm
- Siliconenkit

Panelen moeten gecontroleerd worden op kleurschakeringsverschillen, tekortkomingen, gebreken of schade voorafgaand aan de installatie.

1. Ondergrond voorbereiding

Panelen kunnen op de meeste ondergronden worden gemonteerd, zoals tegels, beton, gips- en spaanplaat muren mits deze deugdelijk zijn. Oneffen oppervlaktes dient men door middel van een raamwerk aan te passen of anderszins recht te maken met latafstanden van 60cm vertikaal en 80cm horizontaal of daaromtrent; afhankelijk van de specifieke klus (zie figuur A).

Voor het goed hechten van SPAPANEL dienen alle ondergronden waarop gelijmd wordt schoon en droog te zijn.

2. Paneelzagen

a. Zorg ervoor dat u passende oogbescherming (veiligheidsbril) draagt wanneer u SPAPANEL zaagt.

b. Meet af en markeer de gewenste zaaglijn.

i) Bij gebruik van een decoupeerzaag (met een opwaarts getand zaagblad) of cirkelzaag, dienen de panelen te worden gezaagd met de decoratieve zijde naar beneden om het afsplinteren van het laminaatoppervlak te voorkomen (zie figuur B).

ii) Bij gebruik van een handzaag met een fijn-tands zaagblad, zaagt men met de decoratieve zijde naar boven (verwijder op voorhand de beschermende folie op de zaaglijn zie figuur C).

c. Bij het meten van afstanden tot een wand of oude douchoruimtes, moet rekening gehouden worden met de dikte van aluminium profielen en de ruimte tussen de wanden en profielen. Profielmaten zijn onderaan weergegeven:

3. Montage van panelen en profielen

a. Het eerste profiel moet bevestigd worden aan de muur of de ondergrond met verzonken schroeven. Normaal gesproken begint men met een binnenhoek of eindkap. Vul de groef van het profiel met een dunne streep siliconenkit voor een juiste afdichting (zie figuur D).

b. Breng ook een dunne streep siliconenkit aan in de groef van het tweede profiel en koppel dit profiel aan het eerste SPAPANEL (tenzij een "hydrolock" tong-en-groef verbinding wordt gebruikt).

c. Smeer krachtlijm op de achterzijde van het SPAPANEL, en manoeuvreer onder een hoek het paneel in het eerste profiel en druk het paneel stevig tegen de wand (zie figuur E).

d. Vervolg de bovenstaande stappen en beëindig desgewenst met een eindkap (zie figuur F).

Figuur A

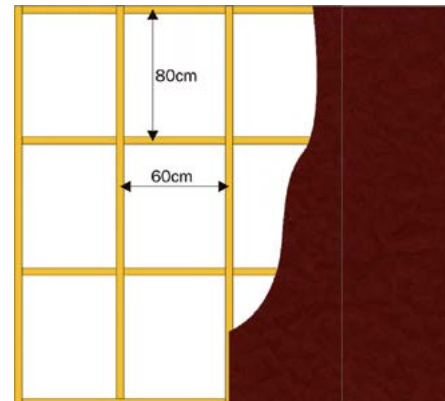

Figuur B



Figuur C



Figuur D

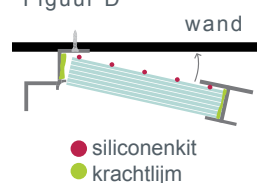

Figuur E



Figuur F

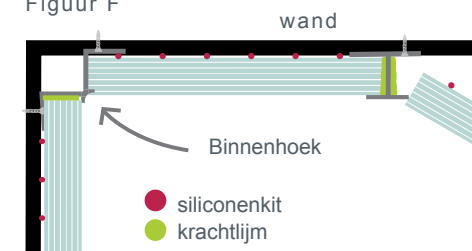

SPAPANEL profielen worden geleverd in een lengte van 2.45 m, het voegprofiel wordt geleverd in een lengte van 2.70 m.

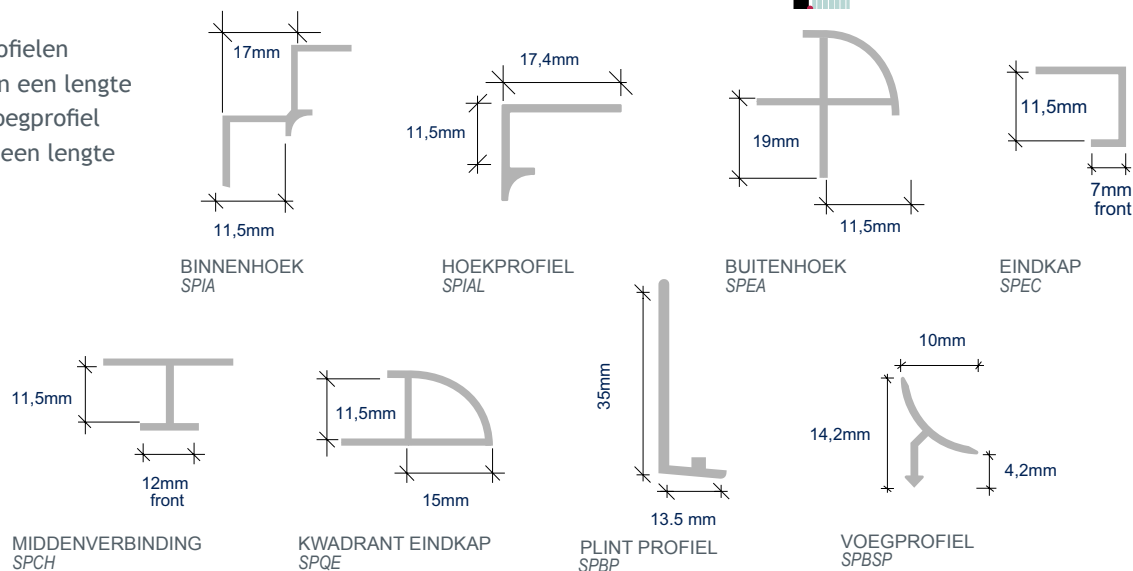

SPAPANEL INSTALLATIE

4. Montage hydro-lock panelen

SPAPANEL panelen dienen voor installatie minimaal 48-72 uur te acclimatiseren in de omgeving waar de installatie plaats dient te vinden of een vergelijkbare ruimte qua temperatuur. Dit is vooral belangrijk bij koude temperaturen. Hydro-Lock panelen dienen alvorens installatie eerst 'droog' getest te worden op de klik verbinding. De verticale naden in hydro-lock panelen dienen ALTIJD met een siliconenkit verzegeld worden, daarnaast dien ook alle profielen en vloer/wand aansluitingen met een siliconenkit verzegeld te worden.

- Hydro-Lock panelen kunnen geschroefd of gelijmd worden tegen bijna elke achterwand. Hiervoor dient men een hoogwaardige hi-Tack lijm te gebruiken met een hoge aanvangshechting. Schroeven dienen op een afstand van 400 - 600 mm aangebracht te worden. De laagste schroef dient tenminste 35mm van de bodem verwijderd te zijn.
- Hydro-Lock panelen worden gefabriceerd uit volle originele panelen, hierdoor moet men rekening houden met de volgende zichtmaten:
 $2400 \times 598\text{mm} = 2400 \times 579.5\text{mm}$ zichtzijde (zie fig. G)
 $2400 \times 1200\text{mm} = 2400 \times 1181.5\text{mm}$ zichtzijde
- Hydro-Lock panelen worden standaard voorzien van een tong/groef klik systeem. Indien panelen in een profiel gezet dienen te worden dient men de tong/groef te verwijderen. (zie fig. H)
- Fixeer het eerste paneel aan de wand met de gegroefde verbinding zichtbaar, indien u de panelen schroeft dient u eerst een gaatje voor de schroef te boren, dit voorkomt eventueel scheuren in de verbinding (zie fig. I). De schroef dient geheel te worden verzonken in de verbinding, dit om vervorming van de Hydro-Lock verbinding te voorkomen en een goede klik verbinding te garanderen.
- Op de tong verbinding dient een kleine hoeveelheid 2-3mm siliconenkit aangebracht te worden, dit om een 100 % verzegeling te waarborgen (zie fig. J). Let op ! teveel siliconenkit kan de klik verbinding beïnvloeden, te weinig kan de waterdichtheid van de verbinding aantasten !
- De panelen onder een hoek van 45° in elkaar klikken. Voordat u het in te klikken paneel tegen de wand drukt dient u zich ervan te verzekeren dat de tong/groef verbinding goed tegen elkaar zitten, het paneel kan anders beschadigd raken (zie fig. K).
- Zorg ervoor dat eventuele overvloedige siliconenkit uit de naadverbinding met een schone doek direct verwijderd wordt.

Figuur G

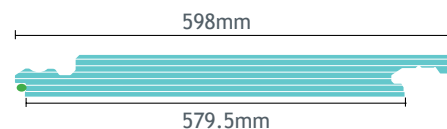

Figuur H

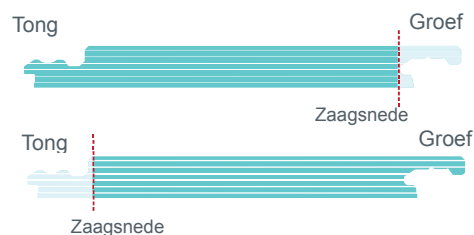

Figuur I



Figuur J

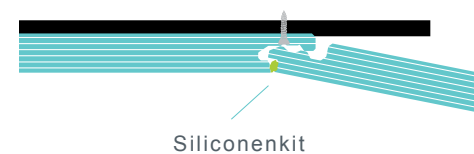

Figuur K



SPAPANEL INSTALLATIE

6. Douchebakken en Baden

U kunt SPAPANEL monteren door een ruimte van 3mm te laten tussen de rand van het paneel en de douchebak of het bad en vervolgens die ruimte af te dichten met siliconenkit (zie fig. L)

7. Natte ruimtes

- a. SPAPANEL kan in natte ruimtes afgeschuind of gekapt worden, en vervolgens afgedicht worden aan de grens met vloerafwerking (zie fig. M)

8. Raamdetail

Gebruik voor vensterbanken een kwadrant eindkap tussen de panelen en de gemijterde profielen in de hoeken (zie fig. N)

9. Fitten van kleppen en bedieningspanelen

Wanneer u openingen aanbrengt in SPAPANEL, houdt dan rekening met een 2mm vrije ruimte langs alle randen om later te kunnen afdichten met siliconenkit.

10. Lijm- en afdichtingsmiddelen

Voor de montage van alle panelen uit de Ocean Interiors collectie adviseren wij een hoogwaardige Hi-Tack lijm op basis van een hybride-polymeer STPU. Deze Hi-Tack lijm is eveneens via Ocean Interiors verkrijgbaar. Tevens is ook siliconenkit verkrijgbaar in kleuren afgestemd op de panelen.

11. Nazorg

Enmaal geïnstalleerd vereist uw SPAPANEL slechts minimaal onderhoud. SPAPANEL kunt u schoonmaken met warm water en een niet-schurende zachte zeep. Schuurmiddelen en dergelijke producten dienen niet gebruikt te worden: u kunt uw garantie daardoor verliezen.

Figuur L

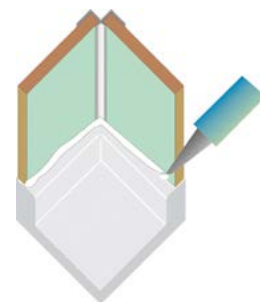

Figuur M

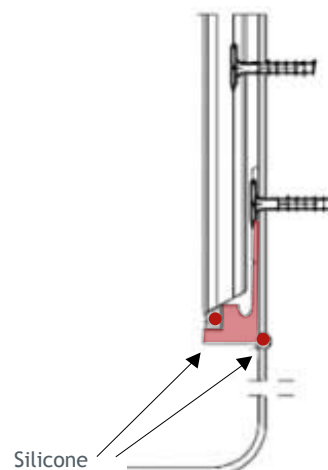

Figuur N

RAAM DETAIL

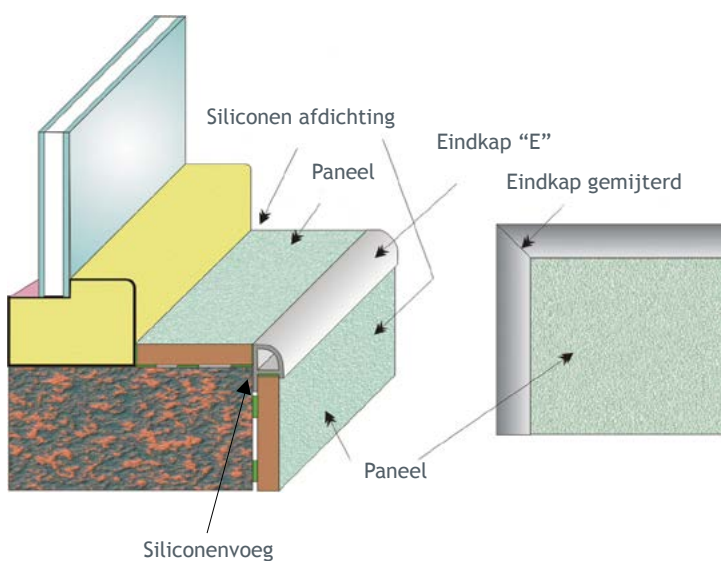

INSTALLATIE (HOEKEN)

1.

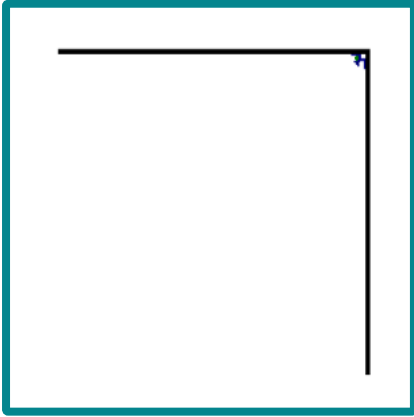

Bevestig een binnenhoekprofiel in een wandhoek. Gelijmd dan wel geschroefd.

Vul één zijde van het binnenhoekverbinding met een streep siliconenkit.

2.

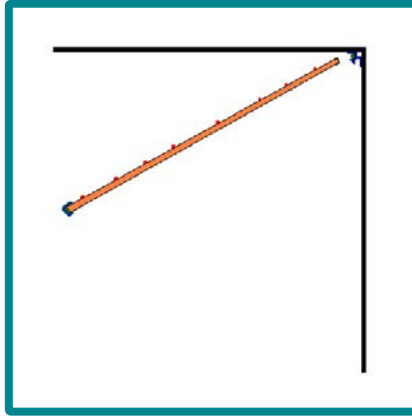

Smeer krachtlijm op de achterzijde van het paneel.

Bevestig een eindkapprofiel met siliconenkit en verwijder dan overtollige siliconenkit van de decoratieve zijde van het paneel.

3.

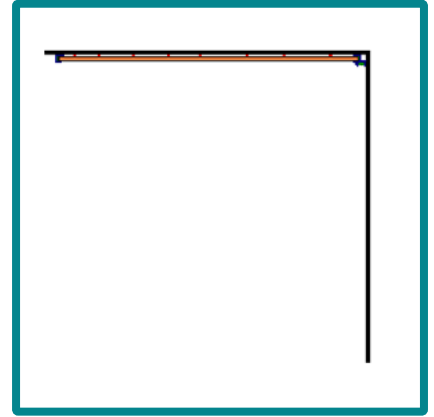

Duw het paneel vervolgens in het binnenhoekprofiel en druk daarna het paneel stevig tegen de muur. Verwijder overtollige siliconenkit van het hoekprofiel.

4.



Vul de andere zijde van het binnenhoekprofiel met een streep siliconenkit.

Herhaal dan stap 2 & 3.

5.

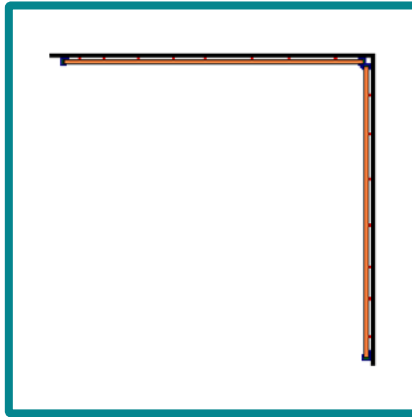

Indien u een douchecabine monteert over bestaande SPAPANEL panelen dient u deze te fixeren IN de achterliggende muur voor een solide bevestiging van de douchecabine.

INSTALLATIE (NIS)

1.

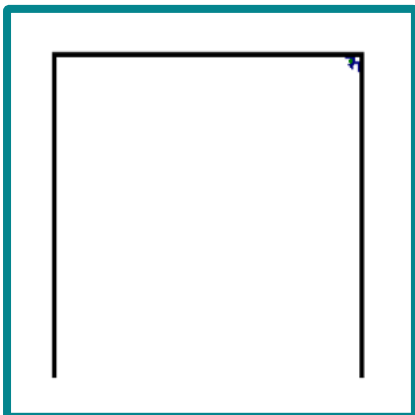

Bevestig een binnenhoekprofiel in een wandhoek. Gelijmd danwel geschroefd. Vul één zijde van het binnenhoekprofiel met een streep siliconenkit.

2.

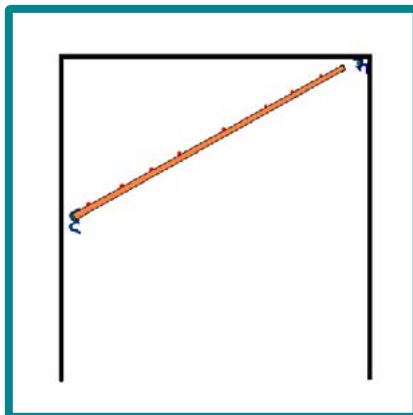

Smeer krachtlijm op de achterzijde van het paneel. Bevestig het tweede binnenhoekprofiel met siliconenkit aan een paneel en verwijder dan overtollige siliconenkit van de decoratieve zijde van het paneel.

3.

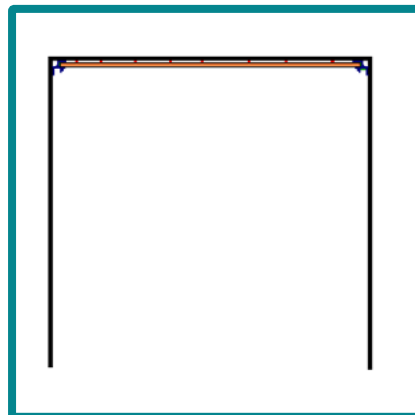

Duw het paneel vervolgens in het reeds wandgemonteerde binnenhoekprofiel en druk daarna het paneel stevig tegen de muur. Verwijder overtollige siliconenkit uit de hoek. Vul de andere zijde van het reeds wandgemonteerde binnenhoekprofiel met een streep siliconenkit.

4.

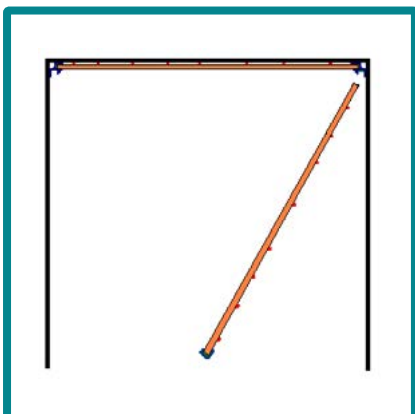

Herhaal dan stap 2 & 3 en bevestig een eindkapprofiel indien gewenst.

5.

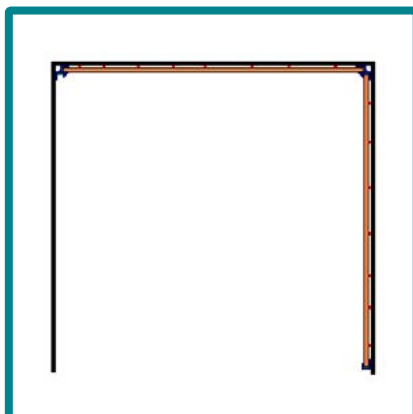

6.

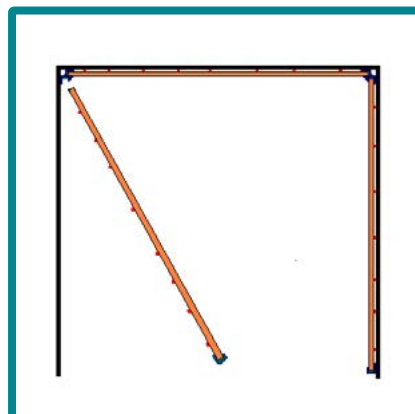

Opnieuw, herhaal dan stap 2 & 3 en bevestig een eindkapprofiel indien gewenst.

7.

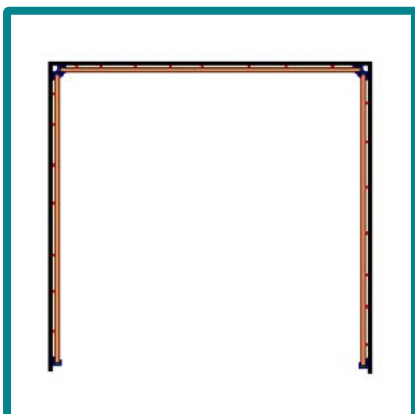

Indien u een douchecabine monteert over bestaande SPAPANEL panelen dient u deze te fixeren IN de achterliggende muur voor een solide bevestiging van de douchecabine.

INSTALLATIE (COMPLETE RUIMTE)

1.

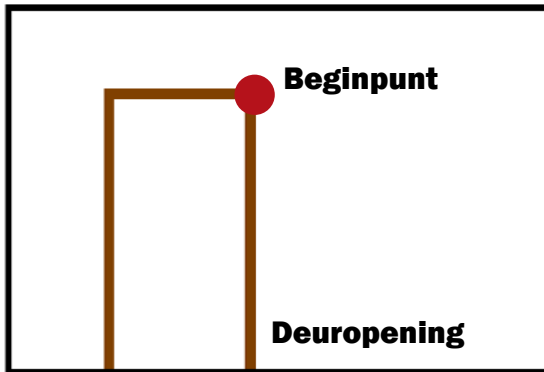

Begin aan de rechterzijde van de deuropening met het bevestigen van het eerste paneel en monteer elk volgend paneel met de klok mee.

2.

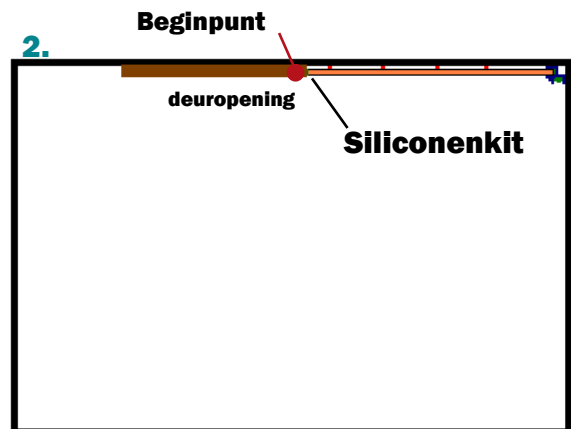

Bij het monteren van het eerste paneel begint u bij de deuropening er werkt u vervolgens met de klok mee. Gebruik als afwerking siliconenkit of een profiel.

3.



4.

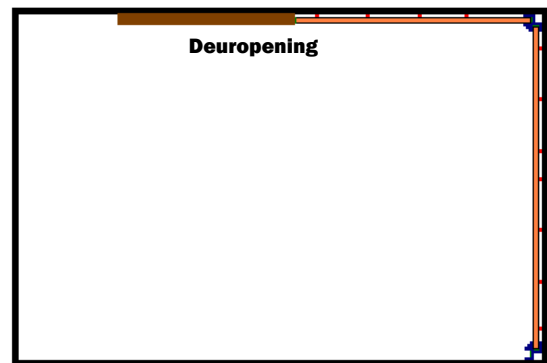

5.



6.



INSTALLATIE (COMPLETE RUIJITE)

7.



8.

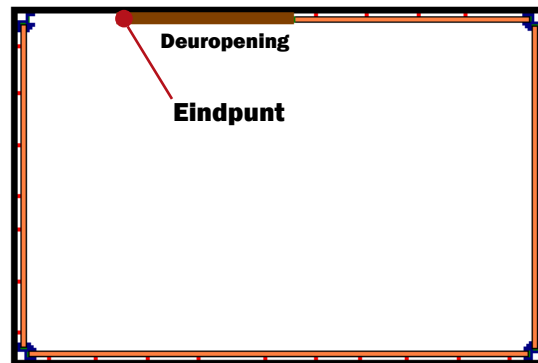

9.

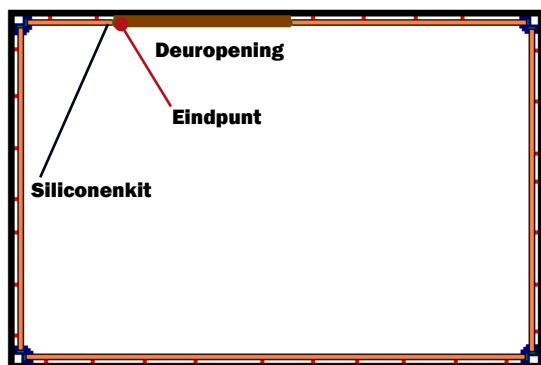

Breng siliconenkit alléén aan bovenop de deuropening en zaag dan een paneel op maat voor boven de deur.

10.

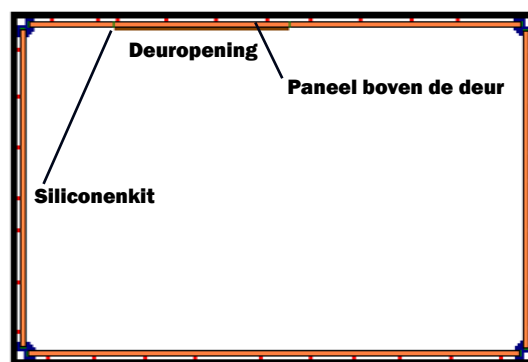

Het paneel voor boven de deur dient precies op maat gezaagd te worden. De profielen (paneelverbindingen) van beide aangrenzende panelen dienen voorzien te worden van een streep siliconenkit.

TILEPANEL INSTALLATIE

Aanbevolen Gereedschap

- Decoupeerzaag of handzaag
- Meetlint/Rolmaat
- Lineaal
- Potlood
- Krachtlijm
- Siliconenkit
- Schilderstape/Afplakband

Alvorens u begint met de montage:

Panelen & profielen **MOETEN** eerst gecontroleerd worden op kleurschakeringsverschillen, tekortkomingen, gebreken of schade. Aangezien **TILEPANEL** dubbelzijdig is, verzeker uzelf ervan wat de zichtzijde is.

1. Ondergrond voorbereiding

- Panelen kunnen op de meeste ondergronden worden gemonteerd, zoals tegels, beton, gips-en spaanplaat muren mits deze deugdelijk zijn. Oneffen oppervlaktes dient men door middel van een raamwerk aan te passen of anderszins recht te maken. Daar **TILEPANEL** maar 3mm dik is mag de onderlinge latafstand in het raamwerk maximaal 30 x 30 cm bedragen.
- Voor het goed hechten van **TILEPANEL** dienen alle ondergronden waarop gelijkmd wordt schoon, droog en vlak te zijn.

2. Paneelzagen

- Zorg ervoor dat u passende oogbescherming (veiligheidsbril) draagt wanneer u **TILEPANEL** zaagt.
- Meet af en markeer de gewenste zaaglijn (er tegelijkertijd voor zorgend dat de speciegroeven overeenkomen) vóór dat u begint met zagen en het monteren.
- Bij gebruik van een decoupeerzaag (met een opwaarts getand zaagblad) dienen **TILEPANEL** panelen te worden gezaagd met de decoratieve zijde naar beneden om het afsplinteren van het laminaatoppervlak te voorkomen.
- Bij het meten van afstanden tot een wand of oude doucheruimtes, moet rekening gehouden worden met de dikte van aluminium profielen en de ruimte tussen wanden en profielen.

3. Montage van panelen en profielen

- Het eerste profiel moet bevestigd worden aan de muur of de ondergrond met een geschikte krachtlijm of verzonken schroeven. Normaal gesproken begint men met een binnenhoek of eindkap. Vul de groef van het profiel met een dunne streep siliconenkit voor een juiste afdichting (zie figuur B)
- Breng ook een dunne streep siliconenkit aan in de groef van het tweede profiel en koppel dit profiel aan het eerste **TILEPANEL**
- Smeer krachtlijm op de achterzijde van het **TILEPANEL**, en manoeuvreer onder een hoek het paneel in het eerste profiel en druk het paneel stevig tegen de wand (zie figuur C).

TILEPANEL aluminium profielen worden geleverd in 2,45m lengtes, behalve Voegprofiel; lengte is 2,7m.

Figuur A

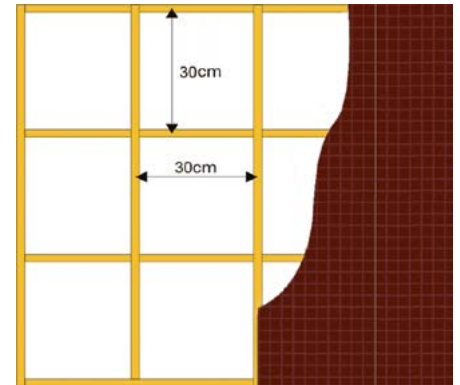

Figuur B



Figuur C

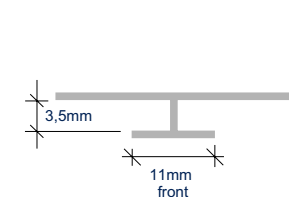
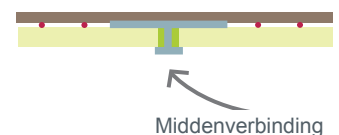

MIDDEVERBINDING
TPCH

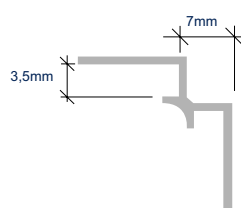

BINNENHOEK
TPIA

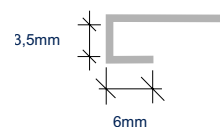

EINDKAP
TPEC

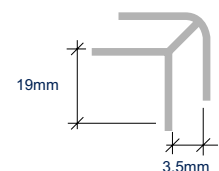

BUITENHOEK
TPEA

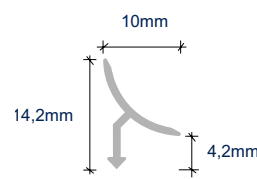

VOEGPROFIEL
SPBSP

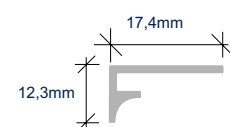

HOEKPROFIEL
TPIAL

TILEPANEL INSTALLATIE

4. Standaardinstallaties



5. Douchebakken en baden

TILEPANEL kan gemonteerd worden door een ruimte (uitsparing) van 3mm te laten tussen de onderste rand van het paneel en de douchebak of het bad en vervolgens die uitsparing af te dichten met siliconenkit. (zie figuur D)

6. Natte ruimtes

TILEPANEL kan in natte ruimtes afgeschuind of gekapt worden, en vervolgens afgedicht worden met siliconenkit aan de grens met de vloerafwerking (zie figuur E. & F).

7. Fitten van kleppen en bedieningspanelen

Wanneer u openingen aanbrengt in TILEPANEL, houdt dan rekening met een 2mm vrije ruimte langs alle randen om later te kunnen afdichten met siliconenkit.

8. Lijm- en afdichtingsmiddelen

Voor de montage van alle panelen uit de Ocean Interiors collectie adviseren wij een hoogwaardige Hi-Tack lijm op basis van een hybride-polymeer STPU. Deze Hi-Tack lijm is eveneens via Ocean Interiors verkrijgbaar. Tevens is ook siliconen kit verkrijgbaar in kleuren afgestemd op de panelen.

9. Nazorg

Enmaal geïnstalleerd vereist TILEPANEL slechts minimaal onderhoud. TILEPANEL kunt u schoonmaken met warm water en een niet-schurende zachte zeep. Schuurmiddelen en dergelijke producten dienen niet gebruikt te worden: u kunt uw garantie daardoor verliezen.

Figuur D

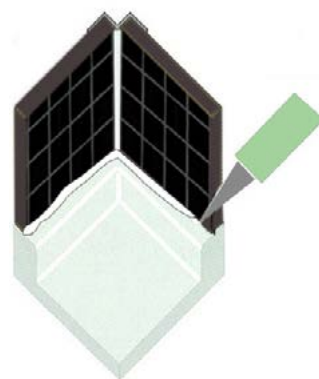

Figuur E

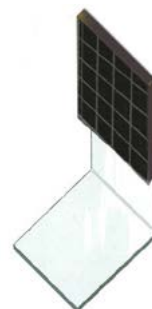

Figuur F

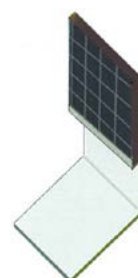

SMOOTHPANEL/SMOOTHPANEL+ INSTALLATIE

Aanbevolen Gereedschap

- Decoupeerzaag of handzaag
- Meetlint/Rolmaat
- Lineaal
- Potlood
- Krachtlijm
- Siliconenkit
- Schilderstape/Afplakband

Alvorens u begint met de montage:

Panelen & profielen MOETEN eerst gecontroleerd worden op kleurschakeringsverschillen, tekortkomingen, gebreken of schade. Aangezien SMOOTHPANEL dubbelzijdig is, verzeker uzelf ervan wat de zichtzijde is.

1. Ondergrond voorbereiding

- Panelen kunnen op de meeste ondergronden worden gemonteerd, zoals tegels, beton, gips-en spaanplaat muren mits deze deugdelijk zijn. Oneffen oppervlaktes dient men door middel van een raamwerk aan te passen of anderszins recht te maken. Daar SMOOTHPANEL maar 3mm dik is mag de onderlinge latafstand in het raamwerk maximaal 30 x 30 cm bedragen ! afhankelijk van de specifieke klus. (zie figuur A).
- Voor het goed hechten van SMOOTHPANEL dienen alle ondergronden waarop gelijmd wordt schoon, droog en vlak te zijn.

2. Paneelzagen

- Zorg ervoor dat u passende oogbescherming (veiligheidsbril) draagt wanneer u SMOOTHPANEL zaagt.
- Meet af en markeer de gewenste zaaglijn (er tegelijkertijd voor zorgend dat de speciegroeven overeenkomen) vóór dat u begint met zagen en het monteren.
- Bij gebruik van een decoupeerzaag (met een opwaarts getand zaagblad) dienen SMOOTHPANEL panelen te worden gezaagd met de decoratieve zijde naar beneden om het afsplinteren van het laminaatoppervlak te voorkomen.
- Bij het meten van afstanden tot een wand of oude doucheruimtes, moet rekening gehouden worden met de dikte van aluminium profielen en de ruimte tussen wanden en profielen.

3. Montage van panelen en profielen

- Het eerste profiel moet bevestigd worden aan de muur of de ondergrond met een geschikte krachtlijm of verzonken schroeven. Normaal gesproken begint men met een binnenhoek of eindkap. Vul de groef van het profiel met een dunne streep siliconenkit voor een juiste afdichting (zie figuur B)
- Breng ook een dunne streep siliconenkit aan in de groef van het tweede profiel en koppel dit profiel aan het eerste SMOOTHPANEL
-
- Smeer krachtlijm op de achterzijde van het SMOOTHPANEL, en manoeuvreer onder een hoek het paneel in het eerste profiel en druk het paneel stevig tegen de wand (zie figuur C).

SMOOTHPANEL aluminium profielen worden geleverd in 2,8m lengtes, behalve voegprofiel; lengte is 2,7m.

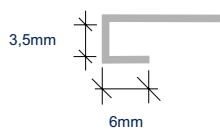

EINDKAP
SMPEC

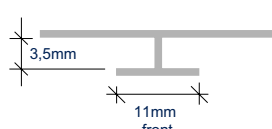

MIDDENVERBINDING
SMPCH

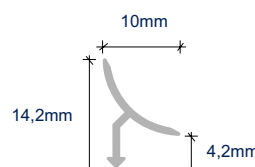

VOEGPROFIEL
SPBSP

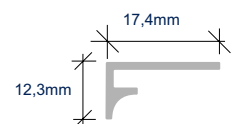

HOEKPROFIEL
SMPIAL

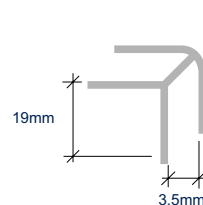

BUITENHOEK
SMPEA

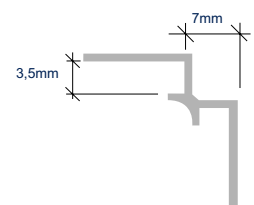

BINNENHOEK
SMPIA

Figuur A

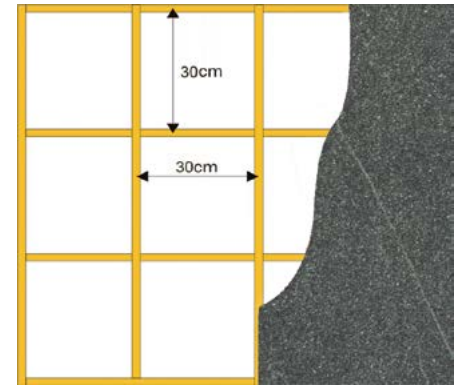

Figuur B

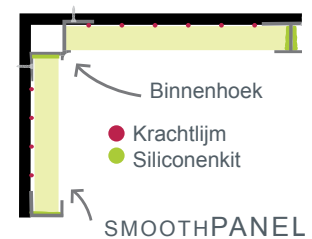

Figuur C

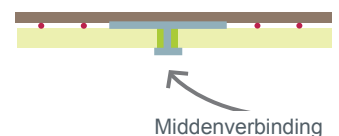

SMOOTHPANEL/SMOOTHPANEL+ INSTALLATIE

4. Standaardinstallaties



5. Douchebakken en baden

SMOOTHPANEL kan gemonteerd worden door een ruimte (uitsparing) van 3mm te laten tussen de onderste rand van het paneel en de douchebak of het bad en vervolgens die uitsparing af te dichten met siliconenkit. (zie fig. D)

6. Natte ruimtes

SMOOTHPANEL kan in natte ruimtes afgeschuind of gekapt worden, en vervolgens afdichtend worden met siliconenkit aan de grens met de vloerafwerking (zie fig. E & F).

7. Fitten van kleppen en bedieningspanelen

Wanneer u openingen aanbrengt in SMOOTHPANEL, houdt dan rekening met een 2mm vrije ruimte langs alle randen om later te kunnen afdichten met siliconenkit.

8. Lijm- en afdichtingsmiddelen

Voor de montage van alle panelen uit de Ocean Interiors collectie adviseren wij een hoogwaardige Hi-Tack lijm op basis van een hybride-polymeer STPU. Deze Hi-Tack lijm is eveneens via Ocean Interiors verkrijgbaar. Tevens is ook siliconenkit verkrijgbaar in kleuren afgestemd op de panelen.

9. Nazorg

Enmaal geïnstalleerd vereist SMOOTHPANEL slechts minimaal onderhoud. SMOOTHPANEL kunt u schoonmaken met warm water en een niet-schurende zachte zeep. Schuurmiddelen en dergelijke producten dienen niet gebruikt te worden: u kunt uw garantie daardoor verliezen.

Figuur D

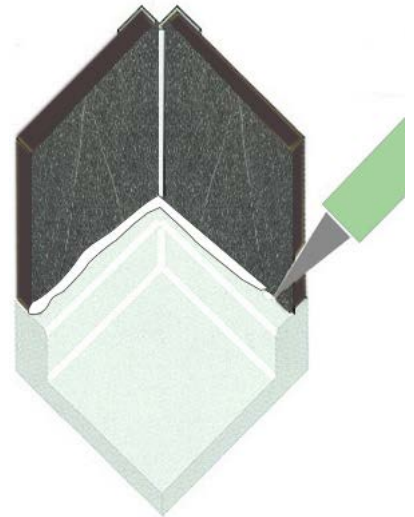

Figuur E



Figuur F

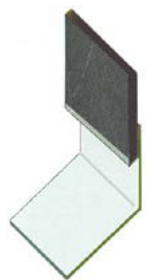

MICAPANEL INSTALLATIE

Aanbevolen Gereedschap

- Decoupeerzaag of handzaag
- Meetlint/Rolmaat
- Lineaal
- Potlood
- Krachtlijm
- Siliconenkit
- Schilderstape/Afplakband

Alvorens u begint met de montage:

Panelen & profielen **MOETEN** eerst gecontroleerd worden op kleurschakeringsverschillen, tekortkomingen, gebreken of schade. Aangezien MICAPANEL dubbelzijdig is, verzeker uzelf ervan wat de zichtzijde is.

1. Ondergrond voorbereiding

a. Panelen kunnen op de meeste ondergronden worden gemonteerd, zoals tegels, beton, gips-en spaanplaat muren mits deze deugdelijk zijn. Oneffen oppervlaktes dient men door middel van een raamwerk aan te passen of anderszins recht te maken. Daar MICAPANEL maar 6mm dik is mag de onderlinge latafstand in het raamwerk maximaal 30 x 30 cm bedragen ! afhankelijk van de specifieke klus (zie figuur A).

b. Voor het goed hechten van MICAPANEL dienen alle ondergronden waarop gelijmd wordt schoon, droog en vlak te zijn.

2. Paneelzagen

a. Zorg ervoor dat u passende oogbescherming (veiligheidsbril) draagt wanneer u MICAPANEL zaagt.

b. Meet af en markeer de gewenste zaaglijn (er tegelijkertijd voor zorgend dat de speciegroeven overeenkomen) vóór dat u begint met zagen en het monteren.

c. Bij gebruik van een decoupeerzaag (met een opwaarts getand zaagblad) dienen MICAPANEL panelen te worden gezaagd met de decoratieve zijde naar beneden om het afsplinteren van het laminaatoppervlak te voorkomen.

d. Bij het meten van afstanden tot een wand of oude doucheruimtes, moet rekening gehouden worden met de dikte van aluminium profielen en de ruimte tussen wanden en profielen.

3. Montage van panelen en profielen

a. Het eerste profiel moet bevestigd worden aan de muur of de ondergrond met een geschikte krachtlijm of verzonken schroeven. Normaal gesproken begint men met een binnenhoek of eindkap. Vul de groef van het profiel met een dunne streep siliconenkit voor een juiste afdichting (zie figuur B)

b. Breng ook een dunne streep siliconenkit aan in de groef van het tweede profiel en koppel dit profiel aan het eerste MICAPANEL

c. Smeer krachtlijm op de achterzijde van het MICAPANEL, en manoeuvreer onder een hoek het paneel in het eerste profiel en druk het paneel stevig tegen de wand (zie figuur C).

Figuur A

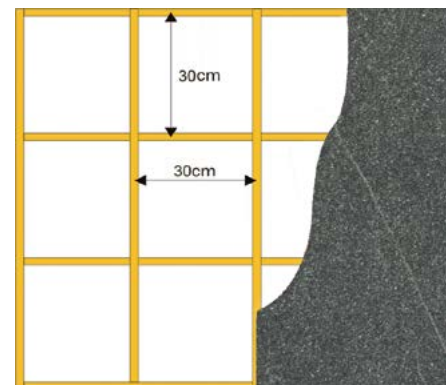

Figuur B

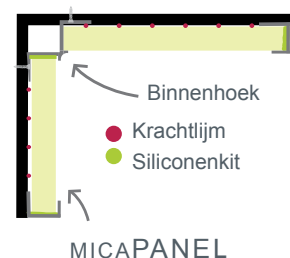

Figuur C

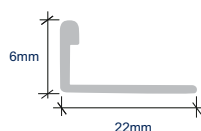
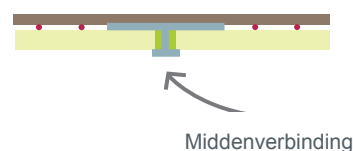

EINDKAP-VERBINDINGSPROFIEL
MPECCH

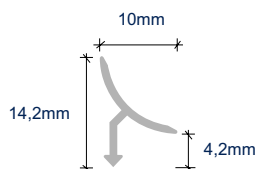

VOEGPROFIEL
SPBSP

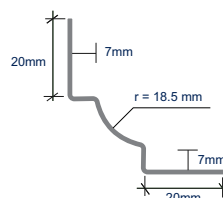

INTERNE HOEKPROFIEL
MPIA

Het eindkap/verbindingprofiel en het interne hoekprofiel zijn 2,5m lang. Het voegprofiel is 2,7m lang.

MICAPANEL INSTALLATIE

4. Standaardinstallaties



5. Douchebakken en baden

MICAPANEL kan gemonteerd worden door een ruimte (uitsparing) van 3mm te laten tussen de onderste rand van het paneel en de douchebak of het bad en vervolgens die uitsparing af te dichten met siliconenkit. (zie fig. D)

6. Natte ruimtes

MICAPANEL kan in natte ruimtes afgeschuind of gekapt worden, en vervolgens afgedicht worden met siliconenkit aan de grens met de vloerafwerking (zie fig E. & F).

7. Fitten van kleppen en bedieningspanelen

Wanneer u openingen aanbrengt in MICAPANEL, houdt dan rekening met een 2mm vrije ruimte langs alle randen om later te kunnen afdichten met siliconenkit.

8. Lijm- en afdichtingsmiddelen

Voor de montage van alle panelen uit de Ocean Interiors collectie adviseren wij een hoogwaardige Hi-Tack lijm op basis van een hybride-polymeer STPU. Deze Hi-Tack lijm is eveneens via Ocean Interiors verkrijgbaar. Tevens is ook siliconenkit verkrijgbaar in kleuren afgestemd op de panelen.

9. Nazorg

Eenmaal geïnstalleerd vereist MICAPANEL slechts minimaal onderhoud. MICAPANEL kunt u schoonmaken met warm water en een niet-schurende zachte zeep. Schuurmiddelen en dergelijke producten dienen niet gebruikt te worden: u kunt uw garantie daardoor verliezen.

Figuur D

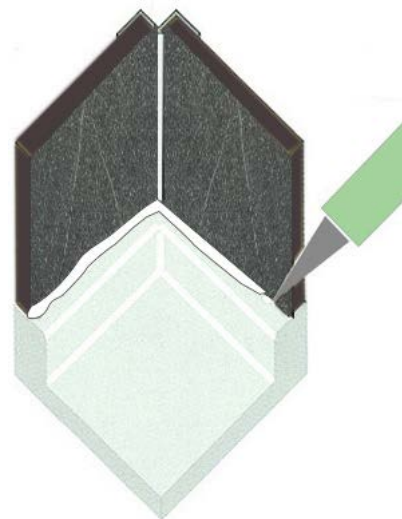

Figuur E



Figuur F



DUOFLOOR EasyGrip INSTALLATIE

Aanbevolen Gereedschap:

- Stanley mes
- Winkelhaak
- Roller
- Meetlint
- Potlood

Vloeren MOETEN eerst gecontroleerd worden op kleurschakeringsverschillen, tekortkomingen, gebreken of schade.

1. Ondervloer voorbereiding

- DUOFLOOR kan gelegd worden op de meeste bestaande vloeren inclusief hout, vinyl, linoleum, beton en keramische tegels.
- DUOFLOOR KAN NIET gelegd worden op vloerbedekking, in serres of bepaalde natte ruimtes (Walk-In douches bijvoorbeeld). Echter, standaard badkamers en doucheruimtes zijn wél geschikt voor het leggen van DUOFLOOR
- De ondervloer MOET vlak, glad -zonder oneffenheden-, degelijk en voldoende stevig zijn, zodat de paneelvloer niet breekt tijdens het leggen.
- Bestaande vloeren zoals houten vloeren, spaanplaat, triplex met kwasten, OSB-bouwplaten, MDF, Masonite, en andere soorten composietplaten dienen volledig gestript te worden. Deze ondervloeren dienen vlak te zijn of anderszinds worden bedekt met 6mm triplex om zodoende een gladde ondervloer te creëren. Het wordt aanbevolen om kruipruimtes te isoleren en te beschermen. DUOFLOOR moet niet gelegd worden op zwevende ondervloeren
- Andere bestaande gladde vloertypes: vinyl, tegels, linoleum, (gevuld) vinyl, kurk enz. moeten vlak, degelijk en geen hobbels vertonen. Wanneer de dekvloer of ondervloer oneffenheden van meer dan 3 mm per meter heeft, dan dient de dekvloer / ondervloer voor aanvang van de installatie geëgaliseerd te worden!

2. Pre-installatie

- Uw vloerpakketten dienen minstens 48 uur opgeslagen te worden op kamertemperatuur (18-24 C°, ca. 65 F°) voor u begint met het leggen.

Tip: Gedurende deze tijd wordt aanbevolen de dozen ondersteboven op te slaan, zodat de tegels kunnen acclimatiseren.
- Bewaar de tegels in hun verpakking om uitdroging van GlueStrip® te voorkomen. Controleer voor het leggen of alle verpakkingen uit de zelfde partij komen. Vergelijk de nummers op de dozen.
- Voor het leggen vergelijk het materiaal uit twee tot drie opeenvolgende verpakkingen. Let op patroonherhaling, houtnerven e.d. zodat u kunt zorgen voor een gelijkmatig en willekeurig vloeraanzicht tijdens het leggen.
- Kamertemperatuur tussen de 10-35° C tijdens het leggen geeft het beste resultaat.
- Is het wat kouder dan kan het nodig zijn om GlueStrip® zacht te maken met een kortstondige warme luchtstoot middels een föhn (houdt de haardroger dan op een afstand van 10-15cm).
- Heeft u vloerverwarming schakel deze dan minstens 24 uur van te voren uit voor u begint met leggen. Heeft u eenmaal de DUOFLOOR gelegd schakel dan de verwarming weer aan beginnend op een stand van 10°C. Draai de thermostaat zo'n 2 tot 3 graden per dag omhoog maar uiteindelijk niet hoger dan 29°C.

DUOFLOOR EasyGrip INSTALLATIE

3. De vloer leggen

- Begin in een hoek (zie figuur A.), doorgaans langs de langste muur met de onderlaag GlueStrip® afgekeerd van de muur (zie figuur B.). In kamers met muren die niet rechthoekig zijn, raden we aan om in het midden te beginnen en dan naar buiten te werken.
- In het geval dat de muurrand ongelijk is maak dan eerst een sjabloon en gebruik dat om de eerste rij vloerpanelen op maat te snijden.
- Wanneer u twee planken of tegels aan elkaar vastmaakt doe dat onder een hoek van 45 graden (zie figuur C). De top rand wordt altijd over een onderrand geplaatst.
- U kunt DUOFLOOR op maat snijden door de bovenzijde in te snijden, druk dan stevig naar beneden en breek beide delen los van elkaar (zie figuur D.). Bereikt u uiteindelijk de muur snijdt dan GlueStrip® netjes op maat. Indien u over de rand later een plint aan brengt kunt u dat wat ruimer nemen (zie figuur E.).
- Voor het beste resultaat met DUOFLOOR houteffect planken zorg dan voor een minimum overlap van 300mm tussen de eerste plank van elke nieuwe rij (zie figuur F/1). In het geval van DUOFLOOR tegels verspring met een tegelbreedte (zie figuur F/2). Als alternatief, om een metselwerkeffect te bereiken, verspring met een anderhalve tegelbreedte.
- Houd de planken en tegels recht met een strakke naad. Indien noodzakelijk trek de verbinding los en probeer het nog eens. Echter, doet u dit vaker dan wordt uiteraard de GlueStrip® zwakker. Duw de plank lichtelijk tegen de aangrenzende plank om een strakke naad te maken.
- Als u klaar bent met de vloer gebruik dan de roller om de naden stevig aan te drukken.

4. Nazorg

Een DUOFLOOR-onderhoudskit is beschikbaar en kan tegelijkertijd besteld worden met uw DUOFLOOR pakket. De kit bevat een poetsmiddel, een schoonmaak-middel, een roller, beschermingsviltjes voor meubels en hersteltape.

Schoonmaken en Onderhoud

- De eerste 24 uur kan niet gedweild worden. De lijm heeft tijd nodig om te drogen.
 - Een eerste vloerbehandeling met het onderhoudsmiddel "HG Clean and Shine" zal helpen bij het beschermen van de vloer tegen krassen en vlekken, verbetering van de deklaag en om routine-onderhoud te vergemakkelijken. Zie hieronder de aanwijzingen voor gebruik.
 - Uw DUOFLOOR blijft in goede conditie en aanzicht als u deze regelmatig schoon maakt zoals hieronder beschreven wordt.
- "HG Clean and Shine" gebruik**
- Veeg of stofzuig de vloer.
 - Mix 125-250 ml (een tot twee kopjes) HG "clean & shine" in een emmer met warm water (10 liter) voor een optimaal effect.
 - Gebruikt u een schoonmaakmachine, gebruik dan niet meer dan 70 ml (een half kopje) in 10 liter warm water.
 - Schrobben met een niet-schurend materiaal is alleen noodzakelijk in het geval van zeer vuile vloeren. Dweilen is meestal afdoende.
 - Spoel de vloer niet met emmers water, en gebruik geen forcerende droogmethode!

De onderhoudskit bevat 20 zelfklevende plakkertjes die onder de poten en op de onderzijden van uw meubilair geplakt kunnen worden. Dit ter voorkoming van krassen door het heen en weer slepen van meubilair. Maak die onderzijden eerst schoon en droog. Draai desnoods meubilair ondersteboven zodat u de plakkertjes nauwkeuriger kunt plaatsen. Pel de beschermplakpapierjes af en verdeel de plakkertjes evenredig.

Figuur A.

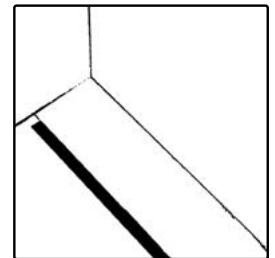

Figuur B.

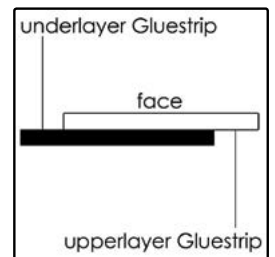

Figuur C.

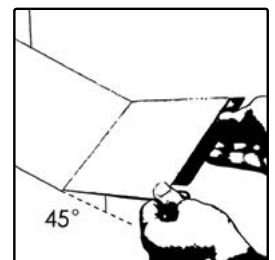

Figuur D.



Figuur E.

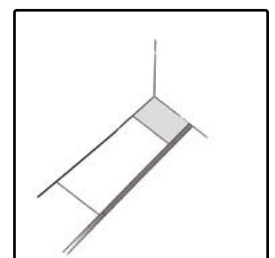

Figuur F.

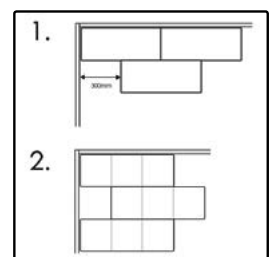

DUOFLOOR EasyGrip INSTALLATIE

5. Tegels of planken vervangen

Repareer GlueStrip®

Als een DUOFLOOR GlueStrip® was blootgesteld aan vuil en stof waardoor de planken niet meer aan elkaar hechten, dan kunt u twinFLOOR-tape gebruiken om de functie van een defecte GlueStrip® te herstellen.

- a. Meet- en knip DUOFLOOR reparatietape af aan de lengte van de defecte GlueStrip®.
- b. Breng de tape aan op de defecte GlueStrip®.
- c. Verwijder de beschermlaag van de tape en pas de volgende plank of tegel op de "gerepareerde" GlueStrip®, zodat u verder kunt gaan met het leggen van de vloer.

Vervanging van planken of tegels:

Mocht het onverhoopt gebeuren dat er een ernstige beschadiging is opgetreden in uw vloer dan, in tegenstelling tot andere vinylvloeren, kunt u met DUOFLOOR eenvoudig weg het beschadigde deel verwijderen en vervangen door een nieuwe sectie, Zo wordt u niet gedwongen een geheel nieuwe vloer aan te schaffen en te leggen!

- d. Gebruik een stanleymes om beschadigde gedeeltes uit de DUOFLOOR te snijden.
- e. Meet af en snij de vervangende vloerdelen.
- f. Plak DUOFLOOR reparatietape op de ondervloer over de omtrek van het beschadigde vloergedeelte. Half onder de omliggende planken zodat er een overlap ontstaat met de nieuwe vloerdelen.
- g. Trek de beschermlaag van het tape.
- h. Leg de nieuwe, vervangende vloerdelen en gebruik de roller om de naden aan te drukken.

6. Voorzorgsmaatregelen.

- a. Sigaretten en andere hete voorwerpen met een temperatuur van 50°C of meer kunnen het oppervlak van de vloer permanent beschadigen.
- b. Vermijdt het gebruik van bepaalde types rubber tenzij het bekend is dat het geen strepen trekt (bijv. matten met een rubberen rug).
- c. Asfalt en bitumen producten staan er om bekend dat ze een vergeling veroorzaken van polyvinylcarbonaat. Neem daarom voorzichtigheid in acht om het vlekken door dit soort type producten te voorkomen. Een voorbeeld is het inlopen van resten van een nieuwe oprijlaan of nieuwe openbare asfalt wegen enz.
- d. Stel de vloer niet bloot aan intens and langdurig zonlicht aangezien er dan kleurschakeringsverschillen kunnen ontstaan.
- e. Langdurig, en voortdurende blootstelling aan temperaturen boven de 70°C en intens direct zonlicht moet worden vermeden daar het de vloer zal beschadigen en het DUOFLOOR- plaksysteem het begeeft
- f. Houdt u er rekening mee dat alle types (gladde) vloeren extra glad kunnen worden door gemorst water. Dweil gemorst water dan ook zo snel mogelijk op.

DUOFLOOR EasyLock INSTALLATIE

Aanbevolen gereedschap:

- Stanley mes
- Winkelhaak / liniaal
- Rolmaat
- Potlood
- Tape
- DUOFLOOR aanslagblok
- 2-5 mm glasblokjes

Controleer voor het installeren altijd alle panelen, bij daglicht, op eventuele defecten aan kleur- of Glansverschillen. Beschadigde of onjuiste panelen mogen niet verwerkt worden. Indien toch de vloer geplaatst wordt vallen deze buiten de garantie. Raadpleeg ook de bijgeleverde garantievoorwaarden.

1 Geschikte ondervloer

- DUOFLOOR EasyLock kan bijna over alle bestaande vloeren gelegd worden zoals, vinyl, linoleum, beton en keramische tegels, de dekvloer of ondervloer moet altijd vlak, droog, schoon en stevig (niet verend) zijn.
- DUOFLOOR nooit op een tapijt of foam installeren ! DUOFLOOR EasyLock is NIET GESCHIKT voor buiten toepassingen zoals veranda's, sauna's, inloofdouches of ruimtes die kunnen overstromen. DUOFLOOR EasyLock is wel geschikt als badkamervloer buiten de natte cel.
- Om een goede klik verbinding te garanderen dient men de ondervloer te controleren op oneffenheden. Wanneer de dekvloer/ondervloer oneffenheden van meer dan 3mm per meter heeft, dan dient de dekvloer/ondervloer voor aanvang van de installatie geëgaliseerd te worden! Eventuele lijmresten dienen te worden verwijderd voor optimale installatie.
- Bestaande parketvloeren of anderzijds houten ondervloeren dienen, alvorens installatie gecontroleerd te worden op oneffenheden en zo nodig geschuurd/ schoongemaakt te worden.
- Andere bestaande ondervloeren zoals: vinyl, tegels, linoleum, kurk etc. dienen vlak en zonder oneffenheden te zijn. Oneffen betonnen vloeren dienen voor installatie geëgaliseerd te worden.
- De ondervloer moet nauwkeurig worden gecontroleerd op vochtproblemen. DuoFLOOR easylock is waterbestendig maar GEEN vochtwerend product. Eventuele vochtproblemen moeten worden opgelost voor installatie. Het maximaal toelaatbaar vochtgehalte van de ondervloer is:
 - Zand/cement < 2.5 %
 - Anhydriet < 0,5 %
 - Koudbitumen < 2 %

Vóór het leggen dienen de panelen in gesloten verpakking, horizontaal, minimal 48 uur in de kamer te worden opgeslagen om te acclimatiseren. De vloer dient gelegd te worden bij een temperatuur van minimaal 18 en maximaal 29° C. Tijdens de installatie dient u ervoor te zorgen dat de groefverbinding van het klikprofiel vrij blijft van vuil.

2 Voorbereiding

- Voor installatie dient u te controleren of alle pakken uit eenzelfde batchnummer komen, dit om kleurverschillen te vermijden.
- Voor het beste resultaat adviseren wij u om altijd meerdere pakken te mixen, dit om herhalingen in het patroon te voorkomen.
- DUOFLOOR kan uitstekend gelegd worden in combinatie met elektrische vloerverwarming of op basis van warm water. LET OP !: de oppervlakte temperatuur van DUOFLOOR mag de 27° grens niet overschrijden, dit niet verwarren met de kamertemperatuur!!
- Alvorens met installeren te beginnen meet u de breedte en de lengte van de kamer, eventuele nissen dient u apart te meten. Hierdoor krijgt u de totale oppervlakte van de kamer, houdt verder rekening met gemiddeld 10 % snijverlies.



Tijdens deze handleiding verwijzen wij naar het tong en groef principe. Met de groef wordt de bredere, uitstekende grijze rand aangegeven.

DUOFLOOR EasyLock INSTALLATIE

3 De vloer leggen

Voordat u de vloer begint te leggen controleert u de hoek vanwaar u start.

Begin met het leggen van de eerste rij in de hoek van de kamer aan uw linkerhand wanneer u naar de muur kijkt. Gebruik glas/afstandblokkjes om een dilatatie ruimte van minimaal 2-5 mm tot aan de muur aan te houden. Dit is voornamelijk bedoeld om te zorgen dat de gehele vloer haaks komt te liggen en te voorkomen dat er tegen schuine/niet haakse muren wordt aangelegd. Indien gewenst kunt u ook in het midden van de kamer beginnen (zie ook punt 3i) hoe een paneel langs een muur te leggen.

- Voor het beste resultaat bij DUOFLOOR easylock met houteffect dient men ervoor te zorgen dat er een overlapping is van tenminste 300mm is. Bij DUOFLOOR easylock met tegeleffect dient men een halve tegelmaat aan te houden.
- Om DUOFLOOR easylock te snijden meet en markeert u het paneel. Met een Stanley mes en een winkelhaak snijdt u de bovenkant van het paneel in en 'breekt' het paneel over. Indien het paneel niet geheel breekt snijdt u het paneel van de achterkant door. (zie fig. A1/2). Het overblijvend gedeelte van het paneel kunt u eventueel naderhand gebruiken.
- Als de muren goed haaks zijn kunt u het beste in de linkerhoek beginnen, met de groefverbinding naar binnen wijzend. (zie fig. B). Houdt 2-5mm ruimte aan i.v.m. het werken van de vloer, dit doet u d.m.v. de glasblokkjes. De buitenkant dient naderhand te worden afgedekt door plinten of afgewerkt met siliconenkit. Voor het beste resultaat kunt u de tongverbinding voorzichtig recht afsnijden.
- Wanneer u de eerste rij vloerpanelen legt verbind u de kopse kanten met elkaar door de tong en groef verbinding onder een hoek van 25° in elkaar te klikken. Zorg ervoor dat de panelen in een rechte lijn met elkaar verbonden worden, dit is zeer belangrijk voor verdere installatie. (zie fig. D)
- Verzekert u ervan dat de naden goed sluiten, u voelt en hoort de panelen/tegels in elkaar klikken, mochten de naden niet goed sluiten dient u het paneel opnieuw te klikken. Haal voorzichtig de klik verbinding uit elkaar (om beschadiging aan de tong en groef verbinding te voorkomen) en start de procedure opnieuw. Door middel van het aanslag blok kunt u ervoor zorgen dat de naden goed sluiten. Het aanslag blok is zo gemaakt dat hij precies in de groef past. Hierdoor kunt u, glijdend door de groef verbinding, de naden sluitend maken (zie fig. E).
- Het laatste paneel dient meestal uit een volledige lengte te worden gesneden, u kunt hiervoor het beste een ander paneel als 'marker' gebruiken (houdt rekening met minimaal 2-5mm dilatatie ruimte!). (zie fig.F)
- Klik eerst de lange paneel/tegel zijde onder een hoek van 25° in het andere paneel. Het tweede paneel dient u eerst op de kopse kant te klikken houd deze dan in elkaar. Klik daarna de lange zijde in elkaar (zie fig. C1/C2). Klik de panelen voorzichtig in elkaar zodat er geen beschadigingen optreden in het tong en groef systeem. Herhaal deze stap voor elk volgend paneel. Tip: indien u de kopse kanten van de panelen iets buigt vergemakkelijkt dit het klikken (zie fig. D). Verzekert u er zich van dat alle naden goed sluiten!
- Voor een mooie en natuurlijke uitstraling adviseren wij u om het reststuk van rij 1 als beginstuk van de volgende rij te gebruiken, mist het reststuk minimaal 30 cm. lang is. Probeer dit ook continu bij de volgende rijen.
- Voor de laatste rij, herhaal stap 3f, echter nu gebruikt u de lengtezijde van het paneel/tegel als 'marker'. Leg de 'marker' langs de muur (zie fig. I) en snijdt de te leggen planken op maat en klik de panelen in elkaar. Tip: gebruik tape om de laatste panelen licht op te heffen, hierdoor kunt u de panelen gemakkelijker in elkaar klikken (zie fig. G1/G2).
- Om randen te snijden langs verhogingen en bijv. toiletten kunt u de vloer het best eerst verwarmen. Met een föhn of strijkijzer verwarmt u het uit te snijden gedeelte gedurende 10-12 seconden (zie fig. H) Hierdoor kunt u met een Stanley mes het paneel gemakkelijk langs de markeringen afsnijden (zie fig. i1/i2). Houdt rekening met minimaal 2 - 5 mm dilatatie ruimte. Bij toiletten en badkamers dient u de naden af te kitten).

Figuur. A1

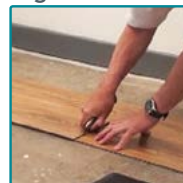

Figuur. A2

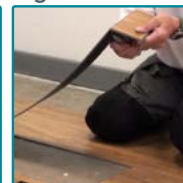

Figuur. B

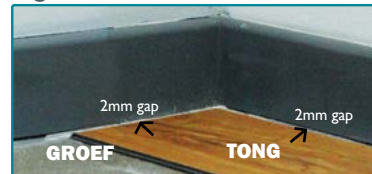

Figuur. C1

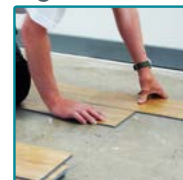

Figuur. C2

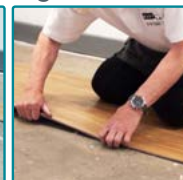

Figuur. D

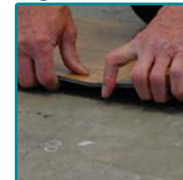

Figuur. E



Figuur. F



Figuur. G1



Figuur. G2



Figuur. H



Figuur. i1



Figuur. i2

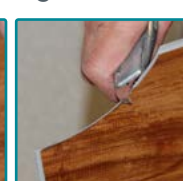

Figuur. J



DUOFLOOR EasyLock INSTALLATIE

4. Nazorg

Preventief Onderhoud

- a. Gebruik matten/schoonloopmatten voor deuren die direct naar buiten leiden om vuil van de vloeren weg te houden. Zand en krassende vuilresten kunnen schade aan uw vloer veroorzaken.
- b. Stoelen en tafels waar veel mee wordt geschoven kunnen het best voorzien worden van vilt pads. Deze zorgen ervoor dat uw vloer niet te snel beschadigd wordt en vergemakkelijken het schuiven. **GEBRUIK NOOIT RUBBEREN PADS!!**
- c. Om uw vloer in optimale conditie te houden dient u de vloer regelmatig schoon te houden. Het beste resultaat verkrijgt u door de vloer met een vochtige doek regelmatig schoon te vegen. Stofzuigers kunnen krassen op de vloer veroorzaken. Schoenen met beschadigde hoge hakken zullen ongetwijfeld schade veroorzaken aan uw vloer.
- d. Vermijd langdurige blootstelling aan direct zonlicht! De meeste types vloerpanelen zullen schade ondervinden en bij langdurige blootstelling aan direct zonlicht verkleuren. Daarnaast zijn hevige temperatuur schommelingen niet goed voor de vloeren. Regelmatige ventilatie moet worden toegepast! Blootstelling aan temperaturen > 35°C in combinatie met direct zonlicht kan de installatie van de vloeren doen falen!!

Regulier Onderhoud

- a. Etensoverblijfselen en gemorste drank dient zo snel mogelijk te worden verwijderd. Doe dit met een vochtige doek en NIET met schurende schoonmaakmiddelen. Gebruik een niet agressief schoonmaakmiddel.
- b. Schoenpoetsmarkeringen kunnen gemakkelijk worden verwijderd.
- c. Zet DUOFLOOR NIET IN DE WAS ! de oppervlakte van de vloer is volledig dicht en niet poreus. Dit voorkomt dat de was in de vloer trekt waardoor de vloer erg glad wordt. Ook zal de was ervoor zorgen dat er zich alleen maar meer vuil op hecht.
- d. Indien er toch onverhoopt diepe krassen in uw vloer ontstaan kan het noodzakelijk zijn dat u individuele panelen dient te vervangen. (zie sectie 5) indien de krassen ondiep zijn kunt u deze met een goed vinylonderhoudsproduct wegpoetsen.

5. Het vervangen van Tegels/Panelen

Houdt een aantal panelen achter de hand voor eventuele vervanging. Indien u een individuele tegel/paneel wilt vervangen kunt u deze gemakkelijk uitsnijden met een Stanley mes. Verwijder de tong en groef verbinding **LANGS DE LANGE KANT** van het nieuwe paneel ! Laat de tong en groef verbinding op de kops kant zitten ! Buig het paneel weer in de vloer en klik de panelen op de kops kant in elkaar. Voor gemakkelijk installatie kunt u ook eventueel dubbelzijdig plakkende tape gebruiken.

Grote temperatuursverschillen

Wij adviseren u om de vloeren NIET te gebruiken daar waar grote temperatuursverschillen op kunnen treden (o.a. serres) door de combinatie van direct zonlicht met glas kunnen enorme temperatuursverschillen ontstaan waardoor de eigenschappen van de vloer teniet kunnen worden gedaan. Gietijzersen houtkachels en straalkachels stralen lokaal heel hoge temperaturen uit, waardoor de vloer in de directe omgeving van het toestel heel sterk worden verhit, vaak boven de 27°C. Plaatsing onder deze toestellen moeten ten allen tijde vermeden worden. Oude ramen met enkelvoudig glas of ramen met dubbele beglazing met een zeer lage isolatiewaarde functioneren als verhittelement bij direct zonlicht waardoor de vloer plaatselijk vaak verwarmd wordt boven de 27°C. Bij dergelijke ramen is het plaatsen van afdoende zonwering een must. Wanneer vloerbedekking gelegd wordt in ruimtes met vloerverwarming moet er gebruik gemaakt worden van dilatatievoegen om spanningsvelden te voorkomen. Vloerverwarming moet tenminste één week voor de installatie van de vloer ingeschakeld te zijn om de juiste temperatuurinstelling te bereiken. De temperatuur van de vloer mag niet boven de 30°C (85°F) komen tijdens EN na installatie. De vloerverwarming moet minimaal 15mm onder de DUOFLOOR easylock komen te liggen.

Commerciële ruimtes

Bij plaatsing in commerciële ruimtes (zoals winkels) waar de toegang tot het straatgedeelte dagelijks open staat, en waar gebruik wordt gemaakt van warmteblazers bij de ingang wordt aangeraden om de eerste 1.5 mtr. diepte en tot 0.5 mtr. voorbij de linker- en rechterzijde van de deur gebruik te maken van schoonloopmatten om koudebruggen te voorkomen en spanningsvelden te vermijden.

CEILINGPANEL INSTALLATIE

Aanbevolen Gereedschap:

- Fijn-getande zaag of stanleymes
- Siliconenkit
- Paneelpinnen/Nieten & Nietpistool(Tacker)/Krachtlijm
- Winkelhaak
- Meetlint/Rolmaat
- Potlood

Panelen MOETEN gecontroleerd worden op kleurschakeringsverschillen, tekortkomingen, gebreken of schade voorafgaand aan de installatie

1. Voorbereiding

- a. Controleer voor de montage of alle panelen uit dezelfde partij komen. Het partijnummer vindt u op de achterzijde van de panelen en op de buitenzijde van de verpakking. Kleurvariatie kan voorkomen tussen panelen van verschillende partijen
- b. CEILINGPANEL is uitsluitend voor het gebruik in plafonds. Garantie vervalt als u het gebruikt op bijvoorbeeld muren. Ocean interiors BV heeft SPAPANEL, TILEPANEL, SMOOTHPANEL en MICAPANEL beschikbaar voor wandafwerkingen.
- c. Zorg ervoor dat alle oppervlaktes waarop later lijm wordt aangebracht schoon, droog en vlak zijn voor het juist hechten van CEILINGPANEL

2. Montage van panelen en profielen

- a. CEILINGPANEL kan gepind of geniet worden direct door het tongstuk van het paneel, óf direct met lijm gehecht worden aan een glad plafond. Als het plafondoppervlak oneffen is raden wij aan om een rachelwerk te monteren waarop u vervolgens de panelen bevestigt
- b. Begin met het bevestigen van een plafondsierlijst of een eindkap naar behoeven op de overgang van muur naar plafond.
- c. Breng een lijn siliconenkit aan in het kanaal van het startprofiel.
- d. Als u ervoor kiest de panelen te verlijmen aan het plafond of op een raamwerk, breng dan de lijm aan op de achterzijde van panelen en manoeuvreer het paneel onder een hoek in het eerste paneel. Als alternatief, houdt het paneel in positie en niet of pin het vast in het plafond dóór het tongstuk.
- e. Continueer over het plafond door gebruik te maken van “clip-in” verbindingstukken of middenverbindingen. In sommige gevallen kan het noodzakelijk zijn om de tongstukken of groeven af te snijden voor men deze monteert.
- f. Eindig met het op maat afmeten en snijden van het laatste paneel. Bevestig eerst een plafondsierlijst (of een eindkap desgewenst) aan het paneel alvorens het paneel aan het plafond te bevestigen.

3. Het zagen van panelen

CEILINGPANEL moet gezaagd worden met een fijntandig zaagblad met de zichtzijde naar boven

4. Plafondverlichting

- a. PVC-panelen en profielen kunnen niet blootgesteld worden aan temperatuur boven de 60° C anders vervalt uw garantie.
- b. Plafondverlichting dient bevestigd te worden aan panelen voordat deze aan het plafond aangebracht worden.
- c. Als u CEILINGPANEL aanbrengt op een gipsplaat dient de opening in de gipsplaat 60mm groter te zijn dan de opening in het CEILINGPANEL

5. Nazorg

Eenmaal geïnstalleerd vereist CEILINGPANEL nagenoeg geen onderhoud. U kunt het schoonvegen met een schone doek of spons en een milde zeepoplossing.